

男子団体組み合わせ

○ 第1試合場
() 第2試合場

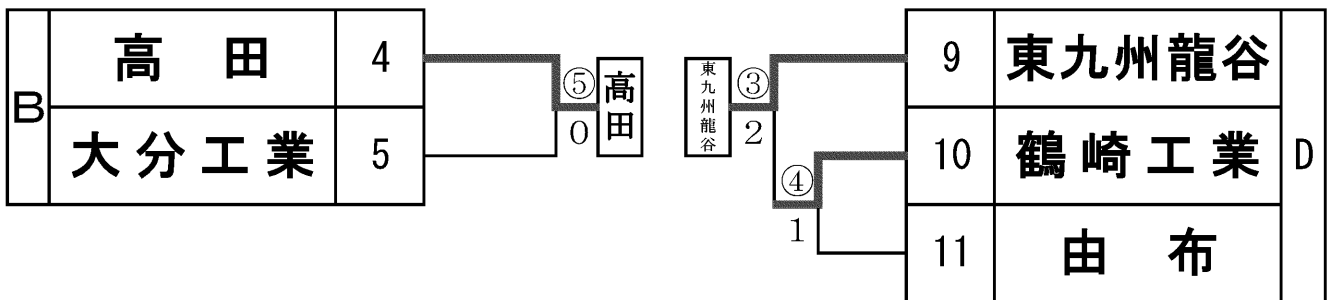
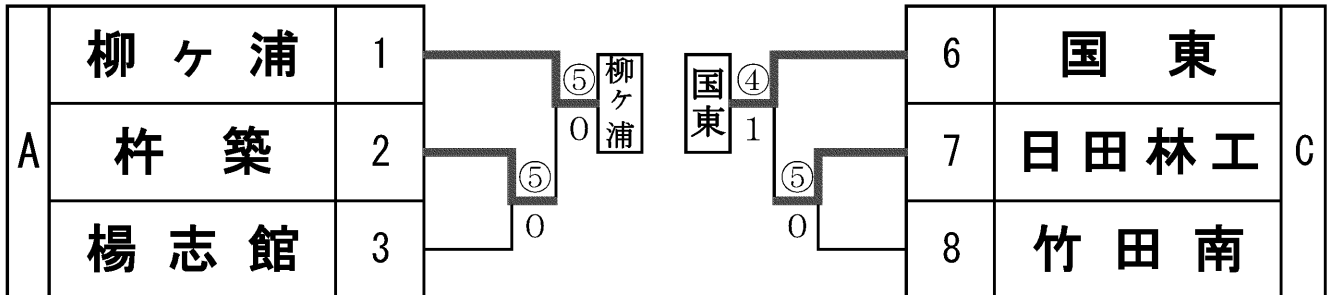

		A	B	C	D				
		柳ヶ浦	高田	国東	東九州龍谷	勝	負	分	順
A	柳ヶ浦	-	1 (1)	0 (3)	2 (2)		3		4
B	高田	(3)	-	2 (2)	(4) (3)	2	1		2
C	国東	(5)	(3)	-	(3) (1)	3			1
D	東九州龍谷	(3)	1	2	-	1	2		3

1位

国東 高校

2位

高田 高校

3位

東九州龍谷 高校

4位

柳ヶ浦 高校

男子決勝リーグ

①

学校名	柳ヶ浦	赤		白		高田	学校名
	氏名	1	決まり技		③	氏名	
大将	佐藤 正崇	▲	反則勝(指導3)		○	松尾 宜貞	大将
副将	佐藤 翔太	▲	反則		○	近藤 秀斗	副将
中堅	星村 嘉之	Ⓚ	僅差(指導差2)		▲	池浦 優太郎	中堅
次鋒	小倉 元輝	×	引き分け		×	高倉 蓮	次鋒
先鋒	後藤 勇楨	▲	合技		○	猪俣 雄風	先鋒

①

学校名	東九州龍谷	赤		白		国東	学校名
	氏名	2	決まり技		③	氏名	
大将	神原 百我	▲	払腰		○	大杉 鴻耀	大将
副将	高濱 亜久里	▲	反則勝(指導3)		○	田中 蓮	副将
中堅	梶原 大裕	○	合技		▲	瀧石 靖弘	中堅
次鋒	門田 祐士朗	▲	大内刈		○	角田 昇平	次鋒
先鋒	丸尾 吏憧	○	送襟絞		▲	原田 駿汰	先鋒

②

学校名	柳ヶ浦	赤		白		東九州龍谷	学校名
	氏名	2	決まり技		③	氏名	
大将	佐藤 正崇	○	合技		▲	神原 百我	大将
副将		▲	不戦		○	高濱 亜久里	副将
中堅	星村 嘉之	▲	背負投		○	梶原 大裕	中堅
次鋒	小倉 元輝	○	大内刈		▲	門田 祐士朗	次鋒
先鋒		▲	不戦		○	丸尾 吏憧	先鋒

男子決勝リーグ

(2)

学校名	国東	赤	白	高田	学校名	
	氏名	③	決まり技	2	氏名	
大将	大杉 鴻燿	○	反則勝(指導3)	▲	松尾 宜貞	大将
副将	田中 蓮	▲	反則勝(指導3)	○	近藤 秀斗	副将
中堅	瀧石 靖弘	○	大内刈	▲	池浦 優太郎	中堅
次鋒	角田 昇平	○	上四方固	▲	高倉 蓮	次鋒
先鋒	原田 駿汰	▲	大外刈	○	猪俣 雄風	先鋒

③

学校名	柳ヶ浦	赤	白	国東	学校名	
	氏名	0	決まり技	⑤	氏名	
大将	佐藤 正崇	▲	僅差(指導差2)	Ⓚ	大杉 鴻燿	大将
副将		▲	不戦	○	田中 蓮	副将
中堅	星村 嘉之	▲	小外刈	○	瀧石 靖弘	中堅
次鋒	小倉 元輝	▲	縦四方固	○	角田 昇平	次鋒
先鋒		▲	不戦	○	原田 駿汰	先鋒

(3)

学校名	高田	赤	白	東九州龍谷	学校名	
	氏名	④	決まり技	1	氏名	
大将	松尾 宜貞	○	払腰	▲	神原 百我	大将
副将	近藤 秀斗	○	背負投	▲	高濱 亜久里	副将
中堅	池浦 優太郎	▲	小外掛	○	梶原 大裕	中堅
次鋒	高倉 蓮	⊖	内股	▲	門田 祐士朗	次鋒
先鋒	猪俣 雄風	○	反則勝(指導3)	▲	丸尾 吏憧	先鋒

女子団体組み合わせ

○ 第1試合場

() 第2試合場

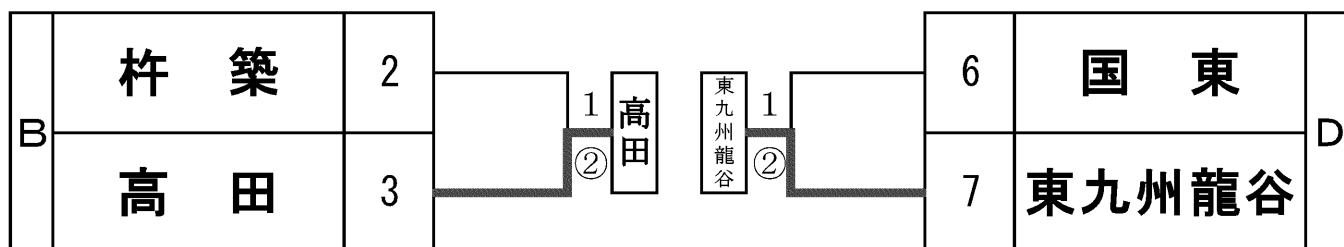
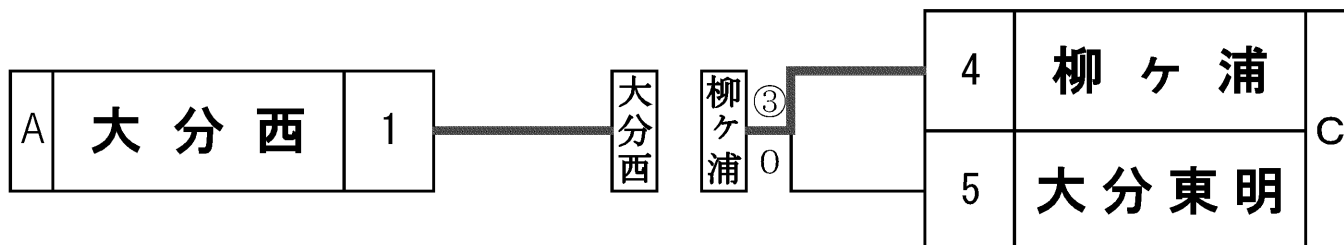

		A	B	C	D				
		大分西	高田	柳ヶ浦	東九州龍谷	勝	負	分	順
A	大分西		③ ①	0 ③	③ ②	2	1		2
B	高田	0		0 (2)	1 (3)		2	1	4
C	柳ヶ浦	①	③		② (1)	3			1
D	東九州龍谷	0	1	0			2	1	3

1位

柳ヶ浦 高校

2位

大分西 高校

3位

東九州龍谷 高校

4位

高田 高校

女子決勝リーグ

①	学校名	大分西	赤	白	高田	学校名	
	氏名	③	決まり技	0	氏名		
	大将	中間 瑞紀	○	袈裟固	▲	石元 望琴	大将
	中堅	阿南 美紗希	○	袈裟固	▲	吉成 秋葵	中堅
	先鋒	名郷 未祐	○	内股	▲	徳丸 緋奈乃	先鋒

①	学校名	柳ヶ浦	赤	白	東九州龍谷	学校名	
	氏名	②	決まり技	0	氏名		
	大将	村上 さくら	×	引き分け	×	原口 愛心	大将
	中堅	松谷 なつみ	○	不戦	▲		中堅
	先鋒	工藤 奈々	○	払腰	▲	坪根 美桜	先鋒

②	学校名	大分西	赤	白	東九州龍谷	学校名	
	氏名	③	決まり技	0	氏名		
	大将	中間 瑞紀	Ⓚ	僅差(指導差2)	▲	原口 愛心	大将
	中堅	阿南 美紗希	○	不戦	▲		中堅
	先鋒	名郷 未祐	○	内股	▲	坪根 美桜	先鋒

②	学校名	柳ヶ浦	赤	白	高田	学校名	
	氏名	③	決まり技	0	氏名		
	大将	村上 さくら	○	袖釣込腰	▲	石元 望琴	大将
	中堅	松谷 なつみ	○	合技	▲	吉成 秋葵	中堅
	先鋒	工藤 奈々	○	大外刈	▲	徳丸 緋奈乃	先鋒

③	学校名	大分西	赤	白	柳ヶ浦	学校名	
	氏名	0	決まり技	①	氏名		
	大将	中間 瑞紀	×	引き分け	×	村上 さくら	大将
	中堅	阿南 美紗希	▲	合技	○	松谷 なつみ	中堅
	先鋒	名郷 未祐	×	引き分け	×	工藤 奈々	先鋒

③	学校名	高田	赤	白	東九州龍谷	学校名	
	氏名	1	決まり技	1	氏名		
	大将	石元 望琴	▲	払腰	○	原口 愛心	大将
	中堅	吉成 秋葵	○	不戦	▲		中堅
	先鋒	徳丸 緋奈乃	×	引き分け	×	坪根 美桜	先鋒

第3代表決定戦(ゴールデンスコアによる代表戦)

	学校名	高田	赤	白	東九州龍谷	学校名	
	氏名		決まり技		氏名		
		徳丸 緋奈乃	▲	大外刈	⊖	原口 愛心	

〈 60 Kg 級 〉

1 近藤 秀斗 (高田)	1	10 長岡賢次郎 (高田)
2 安部 康生 (杵築)	2	11 大津 瑠成 (東明)
3 中村 陵雅 (竹田南)	3	12 小野 哲弥 (楊志館)
4 木元 龍也 (大工)	4	13 永木 琢麻 (東九龍)
5 高畑凜太郎 (臼杵)	5	14 伊五澤竜成 (耶馬溪)
6 丸尾 吏憧 (東九龍)	6	15 小倉 元輝 (柳ヶ浦)
7 小松 夫翔 (竹田南)	7	16 濱汪 海斗 (竹田南)
8 尾崎 隼 (楊志館)	8	17 安倍 晴生 (夫王)
9 北古賀勝義 (柳ヶ浦)	9	18 一井 雄太 (高田)

補欠決定

北古賀 勝義 (柳ヶ浦) — 不戦 — 小倉 元輝 (柳ヶ浦)

1位 近藤 秀斗 (高田)
2位 長岡賢次郎 (高田)
3位 北古賀 勝義 (柳ヶ浦)
3位 小倉 元輝 (柳ヶ浦)

〈 66 Kg 級 〉

1 山口健太郎 (柳ヶ浦)	1	12 上原 智希 (高田)
2 有馬 来哉 (東九龍)	2	13 石田 彪人 (柳ヶ浦)
3 木村 一詞 (東明)	3	14 松田 駿大 (杵築)
4 西澤 光祐 (柳ヶ浦)	4	15 首藤 光 (大工)
5 首藤 悟志 (大工)	5	16 森迫 歩 (国東)
6 西水 洸介 (杵築)	6	17 廣石 達也 (高田)
7 溝口敬太郎 (由布)	7	18 平川 将也 (日林工)
8 伊藤 伴 (日林工)	8	19 城戸 空悟 (東九龍)
9 高橋修二郎 (豊府)	9	20 原田 駿汰 (国東)
10 河田 崇志 (竹田南)	10	21 首藤 隆誠 (大工)
11 神品 裕輝 (福德)	11	

補欠決定

西水 洸介 (杵築) — 不戦 — 上原 智希 (高田)

1位 山口健太郎 (柳ヶ浦)
2位 原田 駿汰 (国東)
3位 上原 智希 (高田)
3位 西水 洸介 (杵築)

〈 7 3 Kg 級 〉

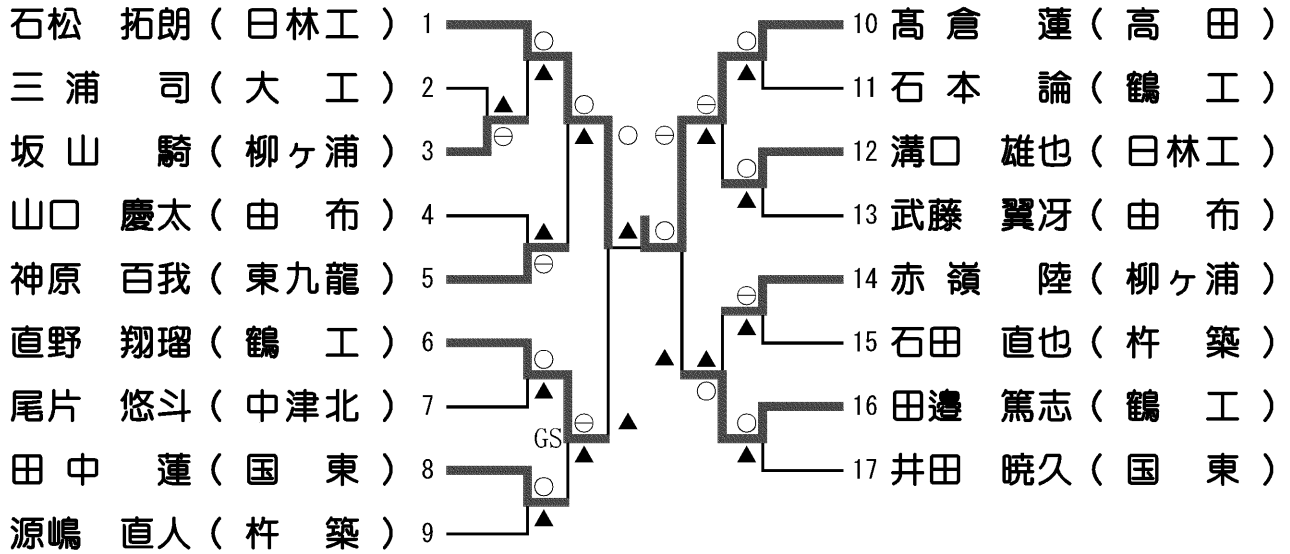

補欠決定

直野 翔瑠 (鶴崎工業) 田邊 篤志 (鶴崎工業)

<u>1 位 高倉 蓮</u> (高 田)	<u>2 位 石松 拓朗</u> (日田林工)	<u>3 位 直野 翔瑠</u> (鶴崎工業)	<u>3 位 田邊 篤志</u> (鶴崎工業)
----------------------------	------------------------------	------------------------------	------------------------------

〈 8 1 Kg 級 〉

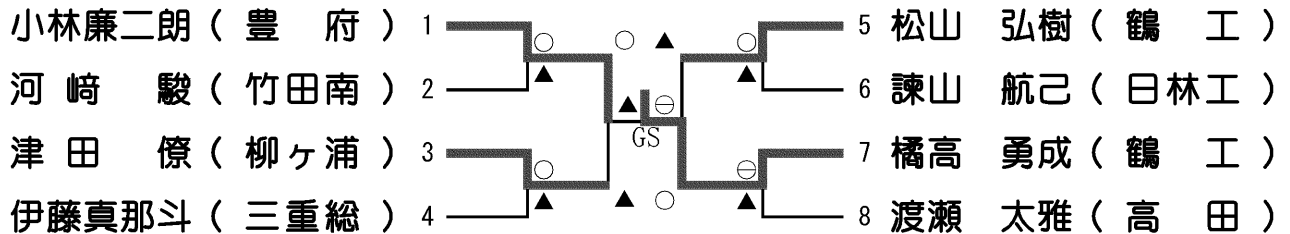

補欠決定

津田 僚 (柳ヶ浦) 松山 弘樹 (鶴崎工業)

<u>1 位 橘高 勇成</u> (鶴崎工業)	<u>2 位 小林廉二郎</u> (大分豊府)	<u>3 位 松山 弘樹</u> (鶴崎工業)	<u>3 位 津田 僚</u> (柳ヶ浦)
------------------------------	------------------------------	------------------------------	----------------------------

〈 9 0 Kg 級 〉

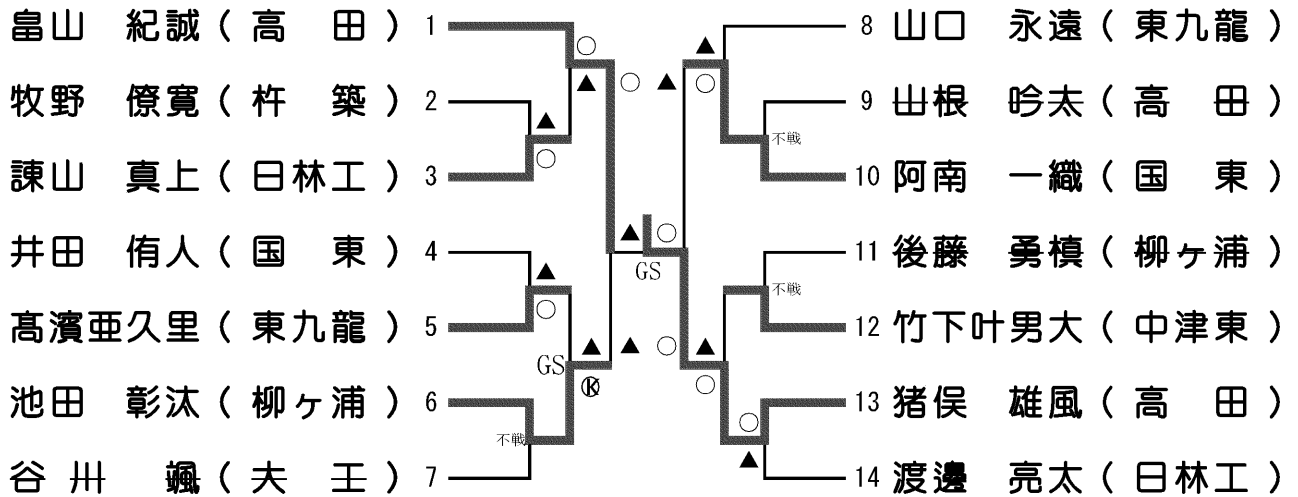

補欠決定



1位 猪俣 雄風 (高田) 2位 畠山 紀誠 (高田) 3位 阿南 一織 (国東) 3位 池田 彰汰 (柳ヶ浦)

〈 1 0 0 Kg 級 〉

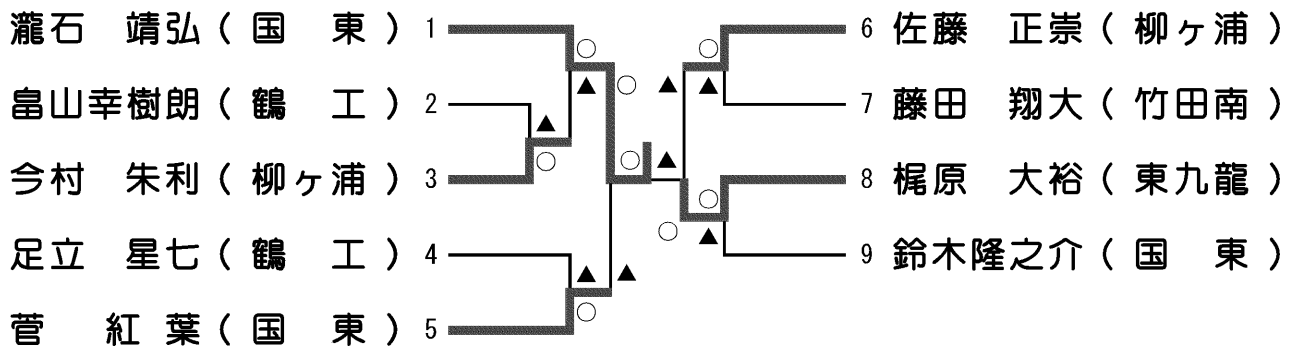

補欠決定



1位 瀧石 靖弘 (国東) 2位 梶原 大裕 (東九州龍谷) 3位 佐藤 正崇 (柳ヶ浦) 3位 菅 紅葉 (国東)

〈100Kg超級〉

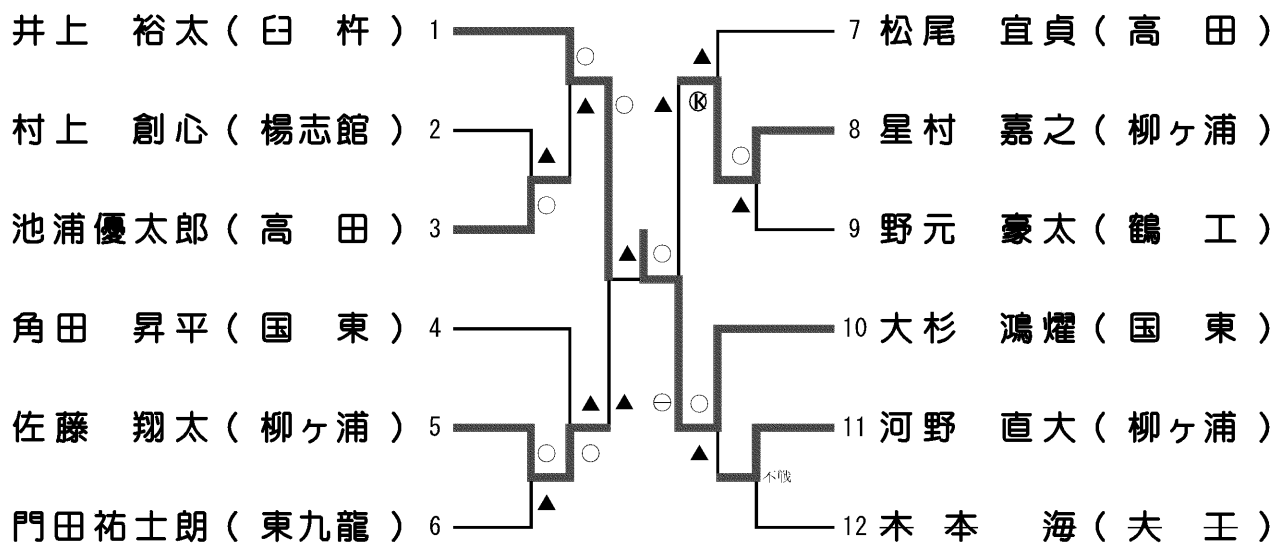

補欠決定



1位 大杉 鴻燿 2位 井上 裕太 3位 星村 嘉之 3位 佐藤 翔太
 (国東) (臼杵) (柳ヶ浦) (柳ヶ浦)

〈 4 8 Kg 級 〉

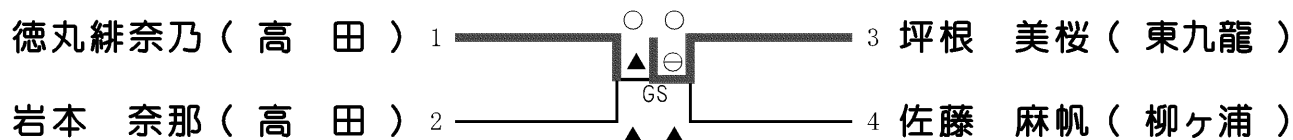

補欠決定

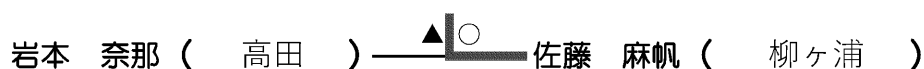

1位 坪根 美桜 (東九州龍谷) 2位 徳丸緋奈乃 (高田) 3位 佐藤 麻帆 (柳ヶ浦) 3位 岩本 奈那 (高田)

〈 5 2 Kg 級 〉

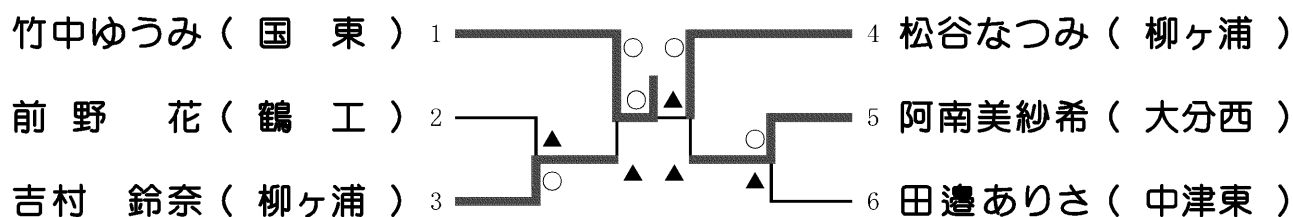

補欠決定



1位 竹中ゆうみ (国東) 2位 松谷なつみ (柳ヶ浦) 3位 吉村 鈴奈 (柳ヶ浦) 3位 阿南 美紗希 (大分西)

〈 5 7 g 級 〉

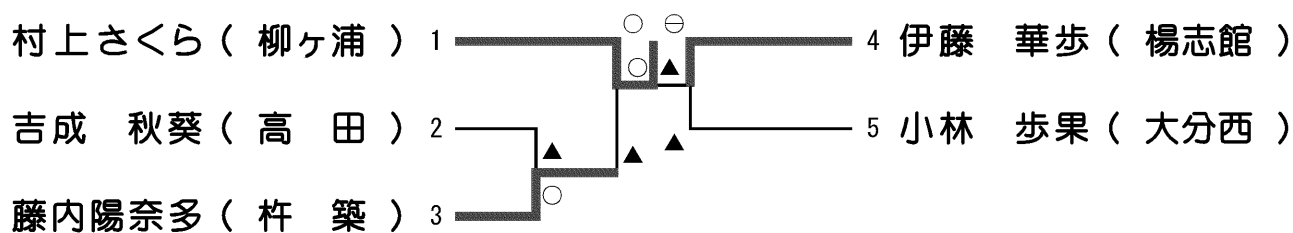

補欠決定

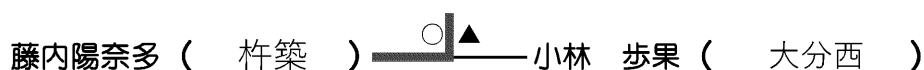

1位 村上さくら (柳ヶ浦)
 2位 伊藤 華歩 (楊志館)
 3位 藤内陽奈多 (杵築)
 3位 小林 歩果 (大分西)

〈 6 3 Kg 級 〉

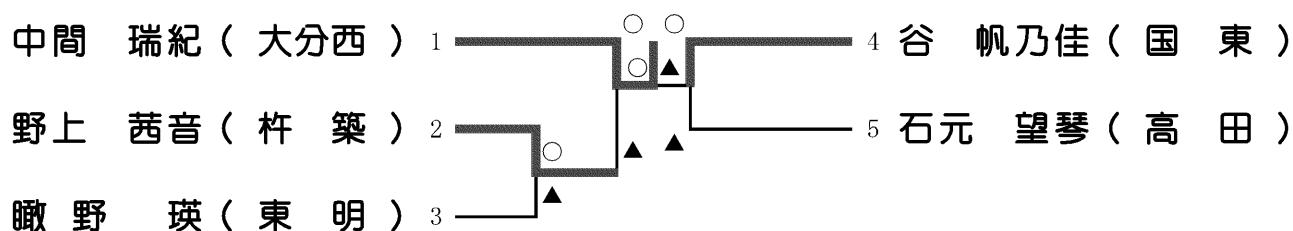

補欠決定



1位 中間 瑞紀 (大分西)
 2位 谷 帆乃佳 (国東)
 3位 野上 茜音 (杵築)
 3位 石元 望琴 (高田)

〈 7 0 Kg 級 〉

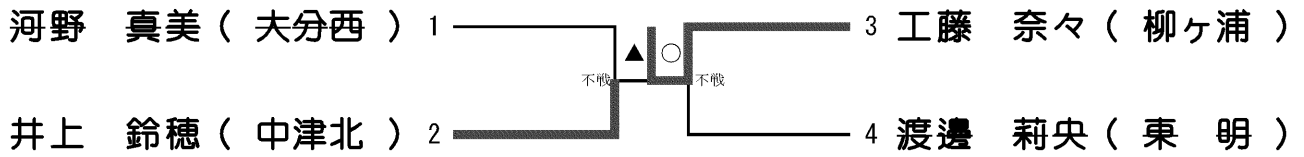

1位 工藤 奈々 (柳ヶ浦) **2位 井上 鈴穂** (中津北)

〈 7 8 Kg 級 〉

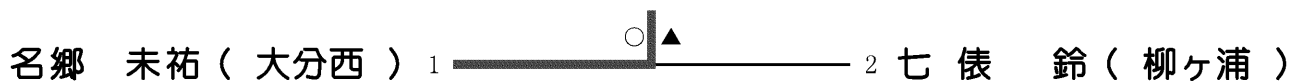

1位 名郷 未祐 (大分西) **2位 七俵 鈴** (柳ヶ浦)

〈 7 8 Kg 超級 〉

	羽田野 真尋 (三重 総)	原口 愛心 (東九 龍)	平山 知景 (東 明)	勝	負	分	順位
羽田野 真尋 (三重 総)	\	③ ○	① ○	2			1
原口 愛心 (東九 龍)	▲	\	② ○	1	1		2
平山 知景 (東 明)	▲	▲	\		2		3

1位 羽田野 真尋 (三重総合) **2位 原口 愛心** (東九州龍谷) **3位 平山 知景** (大分東明)